



- **タイプ** : フォロースポット
- **光源** : 1800 W MSR
- **PSU** : 電子PSU - ホットリストライク - DMX
- **ズーム** : 7° - 14.5°
- **DMXコントロール** : 電動ダウザー、ランプ点灯
- **仕様** : 208 V 北米タイプ

コンパクトかつパワフルなモデル

小型ながら2500Wフォロースポット相当の出力、ホットリストライク機能付ランプ、電子PSU、DMXコントロール。機材レンタル会社にも最適なモデル「Victor(ビクター)」は、大劇場、TVスタジオ、ファッションショー、コンサート、ツアー等における新たなベンチマークとして業界に迎えられています。

特長

- **アイリスカセット**: 着脱式で迅速・容易な交換が可能。背面の保護プレートが熱を遮断し、長く使用できます
- **共通ゴボホルダー**: Aサイズのガラスゴボ、メタルゴボに対応
- **人間工学ベースの操作設計**: 片手で操れるダウザー、パン&チルト
- **スムーズなダウザー**: 照度の変化に左右されない均一なビームおよび一定の色温度
- **リモートDMX制御**: 調光卓からDMXによってダウザーを制御でき、複数台におけるタイミングの合った演出が実現できます。「マスター機能」により、手動/DMXの二種類のコントロール方法が選択可能
- **フロストフィルタ**: フリップレバーで瞬時にソフトエッジに切替
- **水平カットター(オプション)**: TVスタジオやワイドなステージでの使用の際マスキングができる水平方向のカッター
- **ガラスフィルタホルダー内蔵**: 色付きガラス、ダイクロイックガラス、テクスチャーガラスの長期使用を可能にしました
- **独立カラーフレーム**: カラーカセットを取り外すことなく個々に取り替えることが可能
- **カラーチェンジャー**: 一色を選択すると他の色が自動的に外れる仕組みの「プーメラン式」カラーチェンジャーを搭載
- **スクローラー**: 標準的なスクローラーカラーチェンジャーが取り付け可能、本体のXLR(24V+DMX)出力コネクタを通して電源供給可能
- **RJ NET**: 本体の液晶ディスプレイで照度、ランプ使用時間、本体ステータス等幅広い情報を表示することにより、操作性が大幅アップ
- **DMXによるリモートからの点灯機能**
- **フォーカスガイド**: 筐体側面の目盛りにより、素早く容易にフォーカス調整ができます
- **角度調節可能なアーム(オプション)**: 吊込みの際も最適なポジショニングが可能
- **安定したバランス**: 位置調整を正確に、微細な動きもスムーズに
- **スタンド**: 最高のパフォーマンスのため、安定性と筐体の操作性を同時に追求。組み立ても容易、三種類の安全システムでさらに安心

光学システム

- **調整済み光学システム**: 筐体内から取り出すことなく運搬可能。セットアップの際の再調整が不要となり、時間の大幅短縮を実現しました。同タイプの製品で同様のビーム品質を保証します
- **SX光学システム**: 集光レンズを2枚使用することにより、突出した光学品質を提供します
- **ゴボ**: 精緻な投影も美しく
- **広範囲のズーム機能**: あらゆるビーム角度でシャープなフォーカスが可能

仕様

- **フランスで製造**: 細部まで管理の行き届く完全自社製
- **PSU**: セパレートタイプ。コンパクトで持ち運びしやすく、メンテナンスも迅速に行えます
- **筐体**: 強固な金属製。耐久性に優れています
- **人間工学に基づくハンドル**: オペレーションの際、どのような体勢でも楽に操作ができ、安全、実用的
- **可動部**: 熱を帯びていてもスムーズな動き
- **ノブ、ハンドル**: 高所作業や運搬の際の安全性に配慮し設計
- **アクセスが容易なパーツ**: クリーニング、ランプ交換、メンテナンスを簡単に行えます
- **取り外せるアセンブリ**: ファスト・プラグ・ケーブルコネクタ*やすべてのアセンブリ(ミラー、集光レンズセット、ランプハウス)は取り外すことができ、メンテナンスやクリーニングの時間を短縮します。(*差し込むだけで簡単に電源接続が完了するケーブルコネクタ)
- **セーフティ**: セーフティスイッチの搭載によりランプ調整の際の安全性を向上

Picture: 1159B + FRO/1117PV

DSEN106_1159CB - 16/06/2017

Robert Juliat reserves the right to change or alter any of the items detailed on this page, to increase or improve manufacturing techniques without prior notice.

Robert Juliat S.A.S., 32 rue de Beaumont, 60530 Fresnoy-en-Thelle - France
Telephone : +33 (0)3 44 26 51 89 - fax : +33 (0)3 44 26 90 79 - info@robertjuliat.fr
www.robertjuliat.com

光源



- ・ランプタイプ : ディスチャージ
- ・出力 : 1800 W
- ・ソケット : SFC 15.5-6
- ・ホットリストライク : あり

ランプ	出力*	ルーメン*	色温度*	寿命*	CRI* (最低値)
KHD 1800W HR/DE (KLS)	1800 W	155 000 lm	6000K	750 h	90

(*) 製造社によるデータ

光学システム

仕様

- ・タイプ :ズーム
- ・ビーム角 : 7° - 14.5°
- ・焦点距離 : 283 - 589 mm

カラーフィルター

- ・形状 : 円
- ・スタンダードサイズ : 210 mm (8.3 inch)

ゴボ

- ・サイズ : A
- ・素材 : メタル
ガラス

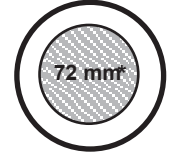

100 mm
*最大イメージサイズ

明るさ

MSR 1800 W DE (Philips) 光源使用時

・7°の場合

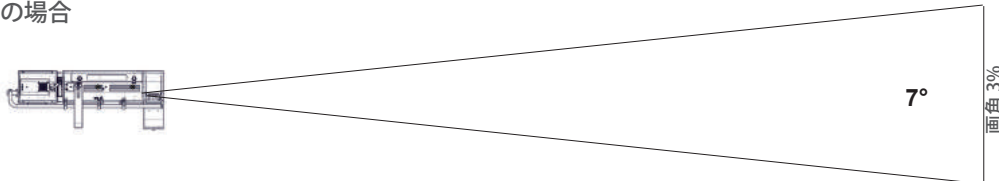

ビーム照度
2 300 000 cd

距離	20 m	30 m	40 m	50 m	60 m	70 m
直径	2.4 m	3.7 m	4.9 m	6.1 m	7.3 m	8.6 m
照度	5 800 lux	2 600 lux	1 450 lux	930 lux	640 lux	470 lux
距離	65 ft	100 ft	130 ft	165 ft	195 ft	230 ft
直径	8 ft	12.2 ft	15.9 ft	20.2 ft	23.9 ft	28.1 ft
照度	550 fc	240 fc	140 fc	85 fc	65 fc	44 fc

・14.5°の場合

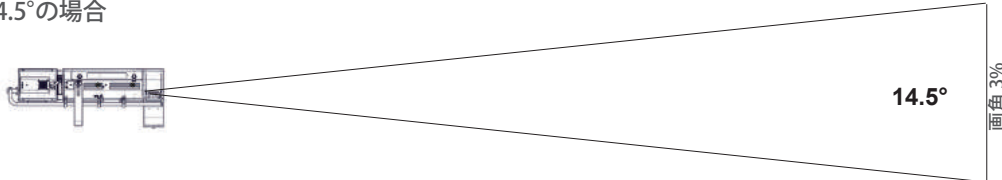

ビーム照度
765 000 cd

距離	20 m	30 m	40 m	50 m	60 m	70 m
直径	5.1 m	7.6 m	10.2 m	12.7 m	15.3 m	17.8 m
照度	1 950 lux	860 lux	480 lux	310 lux	220 lux	160 lux
距離	65 ft	100 ft	130 ft	165 ft	195 ft	230 ft
直径	16.5 ft	25.4 ft	33.1 ft	42 ft	49.6 ft	58.5 ft
照度	190 fc	80 fc	46 fc	29 fc	21 fc	15 fc

リモート操作

- ・データプロトコル : USITT DMX512-A

- ・データ入力コネクター : 5 ピン XLR オス
- ・データ出力コネクター : 5 ピン XLR メス

- ・DMX チャート :



IN



OUT

Mode 1 (2 channels)	Mode 2 (3 channels)	Mode 3 (3 channels)	Mode 4 (4 channels)
Mode control	Mode control	Mode control	Mode control
Dimmer	Dimmer	Dimmer	Dimmer
	Dimmer fine	Dimmer master	Dimmer fine
			Dimmer master

寸法と重量

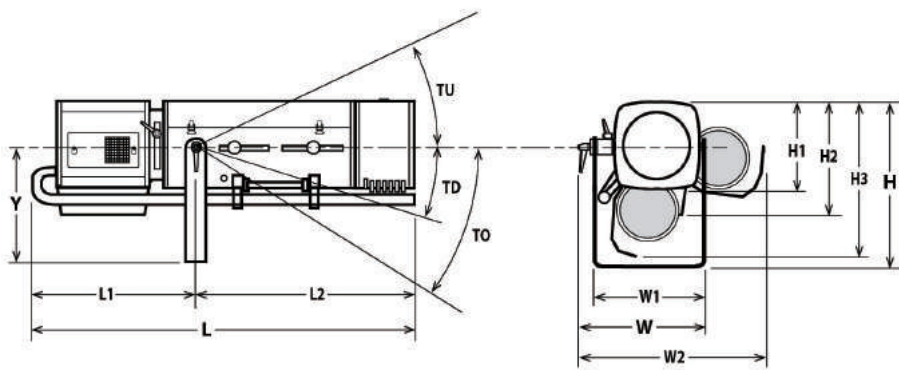

重量：36 kg

高さ	長さ	幅	アーム	チルト
H= 450 mm (17.7 in) H1= 250 mm (9.8 in) H2= 340 mm (13.4 in) H3= 460 mm (18.1 in)	L= 1260 mm (49.6 in) L1= 580 mm (22.8 in) L2= 680 mm (26.8 in)	W= 410 mm (16.1 in) W1= 350 mm (13.8 in) W2= 570 mm (22.4 in)	Y= 325 mm (12.8 in)	TU= 45° TD= 40°

配送

- 重量：84.4 kg
- 体積：0.58 m³

PSU

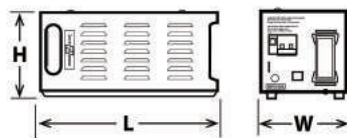

- 幅：W= 185 mm (7.3 in)
- 高さ：H= 200 mm (7.9 in)
- 長さ：L= 590 mm (23.2 in)
- 重量：13.2 Kg (29 lbs)

設置

- 照射面最短距離：3.5 m
- 操作の向き：

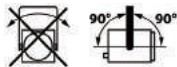

保証

- 期間：2年
- 詳しくは本国ウェブサイトの「General Sales Condition」を参照

認証規格



仕様

- 筐体：金属薄板 - アルミニウム
- 色：ブラック
- 冷却：静音ファン
- 最高使用周囲温度(Ta)：40°C
- 最高表面温度(Tc)：230°C
- 全放熱量：6,963 BTU/h
- 防塵・防水保護等級：IP20

- PSU筐体：金属薄板 - アルミニウム
- PSU色：ブラック
- PSU冷却：ファン
- PSU最高使用周囲温度(Ta)：40°C
- PSU最高表面温度(Tc)：50°C

電源互換(自動検出式)

- 220/230 V - 50 Hz
- 245 V - 50 Hz
- 208 V - 60 Hz
- 220 V - 60 Hz

電源入力



- タイプ：Neutrik powerCON (NAC3FCA) コネクター付電源コード(取り外し可)
- ケーブル：14 AWG SJタイプ (UL / CSA規格認証済)
- 長さ：1.5 m (4.9 ft)

電力消費

電圧	周波数	電流	出力	力率
230 V	50 Hz	8.9 A	2040 W	,98
208 V	60 Hz		2040 W	,97
245 V	50 Hz			

パワーサプライ

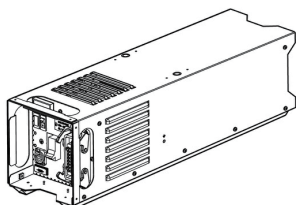





- PSU：独立型電子PSU - フリッカーフリー(力率改善回路による)
- 灯体との接続：取り外し式ケーブル - 長さ：3m (9.8 ft)
- ケーブルタイプ：18G1.5 JZ 602 - RC (CE - UL / CSA認証済) 16 x 16A + E Harting Han®コネクター付
- 灯体との最短離隔距離：25 m (82 ft)
- 操作方法：手動 / DMX
- 安全機構：15A 2P2D - Cカーブブレーカー - UL認証済 / 内部機構用：2A 5x20 - 遅延ヒューズ









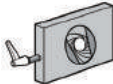

型番















1159CB	1800 W MSR Followspot - 1159CB Victor - 7/14,5° - Electronic PSU - DMX dimmer and lamp control - 208V North american standard
---------------	---

オプション

FRO/1117PV	強化アーム(微調整可能)	
PG80	Ø80mm カッターセット (G80+GR120+対応用セット)	
M210TM	6色「プッシュ&プル式」カラーチェンジャー	
CAG/C	灯体左側用コントロール(アイリス / ダウザー / フロストガラス / カラーチェンジャー)	
FC1459	コンパクトシリーズ本体、GTスタンド(三脚型スタンド)、PSU、アクセサリ用ツァーケース 寸法:1340 x 710 x 700mm - 重量:55 Kg	

アクセサリ

KHD 1800W HR/DE	Philips社製ランプSfc 15.5-6 1800 W 750h 6000K 1個同梱	
CCU1	フル・クロージング・アイリスカセット - 重量:1.33 Kg 1台同梱	
PF1011	Ø210 mm 金属製カラーフィルターホルダー 6個同梱	
SGUP	Aサイズ(ユニバーサルサイズ)ゴボホルダー (メタル、ガラス、フロストガラス用) 1台同梱	
FACM100	Ø97mm UV/IR フィルタ(ホルダー付) 1枚同梱	
VDM100	Ø97mm フロストガラス(ホルダー付) 1枚同梱	
M210B	6色「プーメラン式」カラーチェンジャー - 重量: 3.36 Kg 1台同梱	
TC1149	スペアパーツ入りツールケース - 重量:1.65 Kg 1台同梱	
GT1000	三脚型スタンド - SWL 40 Kg - 高さ最大:1550 mm - 重量:9.27 Kg	
GT4000	三脚型スタンド(安全チェーン付) - SWL 130Kg - 高さ最大:1030 mm - 重量:7.91 Kg	
GT4000S	三脚型スタンド(安全チェーン無) -SWL 130 Kg - 高さ最大: 1030 mm - 重量:8.65 Kg	

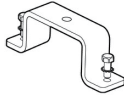
JPP	一脚型スタンド(高所等設置用) - 重量:3.6 Kg	
T1000	フォロースポット用スイベルヘッド付ダボ - 重量:1.82 Kg	
T4000	Ø50mmパイプ用吊り込み金具 - SWL = 100 Kg - 重量:4.88 Kg	
CAV700A	前面ダブルカセット(215 x 215 mm アクセサリ用) - 重量:0.52 Kg	
CAV700NA	前面シングルカセット(254 x 254 mm (10x10")アクセサリ用) - 重量:0.26 Kg	
FCM100	Ø97mm 色調補正用CTOフィルタ (5500K →3400K) ホルダー付	
VD120	120 x 120 mm フロストガラス	
FRO/1017PD	強化アーム(微調整可能) - 重量:4.33 Kg	
Kit G80	Ø80mm カッターセット (G80 + GR120 + 対応用キット) - 重量:0.69 Kg	
M210T	6色「プッシュ&プル式」カラーチェンジャー - 重量:3.67 Kg	
M210TVCL	「プッシュ・プル式」カラーチェンジャー(M210T)用ライトシールド - 重量:1.98 Kg	
Kit TELRAD	ピンスポット照準器「Terlad」ユニバーサルタイプ、高さ調節機能付 - 重量:1.23 Kg	
SDUP	共通マウンティングキット付フォロースポットキューシートホルダー	
P1FCAN	ダウザー用リモートコントローラー - 重量:0.44 Kg	
FC1459/S	コンパクトシリーズ本体、GTスタンド(三脚型スタンド)、PSU、アクセサリ用ツアーケース - 重量:55 Kg	
OmegaP	PSU用アーム(ネジ付)	
W/GT800	GT800/1000スタンド用ホイール3台セット - 重量:2.33 Kg	